

BRUKSANVISNING

# Sara Flex



## **ADVARSEL**

Les alltid denne *bruksanvisningen* og de medfølgende dokumentene før produktet brukes, for å unngå skade.



Det er obligatorisk å lese *bruksanvisningen*.

Designpolicy og copyright

® og ™ er varemerker for selskapene i Arjo-gruppen.

© Arjo 2023.

Vår policy er å drive en kontinuerlig produktutvikling, og vi forbeholder oss derfor retten til å endre design uten forutgående varsel. Innholdet i denne publikasjonen må ikke kopieres, verken i sin helhet eller delvis, uten samtykke fra Arjo.

# Innhold

---

Innhold .....	3
Forord .....	4
Salgsopplysninger .....	5
Bruksformål .....	6
Sikkerhetsinstruksjoner .....	7
Forberedelser .....	8
Instruksjoner for <b>Sara Flex</b> .....	8
Beskrivelse av deler .....	9
Produktbeskrivelse / funksjoner .....	10
Betjeningsorganer og funksjoner .....	10
LCD-display .....	11
Hjulbrems .....	11
Nødstoppknapp .....	12
På/av-knapp .....	12
Benstøtte .....	12
Benrem .....	12
Benremfeste (tilleggsutstyr) .....	13
Nødsenking .....	14
Seil som er tillatt å bruke med <b>Sara Flex</b> .....	15
Midtre krok (tilleggsutstyr) .....	15
Overføring fra rullestol til <b>Sara Flex</b> .....	16
Klargjøre <b>Sara Flex</b> og pasienten .....	16
Plasser pasienten i <b>Sara Flex</b> .....	16
Løfte pasienten til stående stilling .....	18
Pasientforflytning .....	18
Forflytning fra <b>Sara Flex</b> til toalett .....	19
Forflytning fra <b>Sara Flex</b> til seng/stol .....	20
Vekt (tilleggsutstyr) .....	21
Bruke vekten – Veie pasienten .....	23
Metode A – Veie pasienten uten seilets vekt .....	23
Metode B – Veie pasienten med seilet .....	24
Endre måleenhet .....	25
Batteriinstruksjoner .....	26
Rengjørings-/desinfiseringsanvisninger .....	28
Feilsøking .....	30
Stell og forebyggende vedlikehold .....	31
Tekniske spesifikasjoner .....	35
Mål .....	37
Etiketter på <b>Sara Flex</b> .....	38
Elektromagnetisk kompatibilitet .....	40
Deler og tilbehør .....	42

# Forord

Takk for at du valgte utstyr fra Arjo.

Ta gjerne kontakt med oss hvis du har spørsmål i forbindelse med bruk eller vedlikehold av Arjo-utstyret.

**Denne bruksanvisningen må være lest og forstått i sin helhet før du bruker Sara® Flex. Denne bruksanvisningen gjelder for Sara Flex-modeller med og uten vekt.**

Informasjonen i denne *bruksanvisningen* er nødvendig for bruk og vedlikehold av utstyret. Dette bidrar til å beskytte produktet og sikrer at produktet fungerer tilfredsstillende. Informasjonen i denne *bruksanvisningen* er viktig for sikkerheten til både pasient og pleier, og må derfor være lest og forstått for å forebygge eventuelle skader.

Ulovlige endringer som foretas på Arjo-utstyr, kan påvirke sikkerheten. Arjo kan ikke holdes ansvarlig for ulykker, hendelser eller mangelfull funksjonalitet som oppstår som følge av ulovlig endring av produktene.

## Alvorlig hendelse

Hvis det oppstår en alvorlig hendelse i forbindelse med dette medisinske utstyret, som påvirker brukeren eller pasienten, skal brukeren eller pasienten rapportere den alvorlige hendelsen til produsenten eller distributøren av det medisinske utstyret. I EU skal brukeren også rapportere den alvorlige hendelsen til kontrollorganet i medlemsstaten der de befinner seg.

## Service og støtte

Rutinemessig vedlikehold må utføres på *Sara Flex* ukentlig for å opprettholde utstyrets sikkerhet og pålitelighet. Se avsnittet "*Stell og forebyggende vedlikehold*" på side 31.

Kontakt din lokale Arjo-representant for å få mer informasjon om reservedeler. Kontaktopplysninger står oppført på siste side i denne bruksanvisningen.

## Definisjoner i denne *bruksanvisningen*

### ADVARSEL

Dette symbolet betyr: Sikkerhetsadvarsel. Hvis du ikke forstår hva denne advarselen betyr og overser den, kan det føre til skader på deg selv eller andre.

### FORSIKTIG

Dette symbolet betyr: Hvis du unnlater å følge disse instruksjonene, kan det føre til skader på hele eller deler av systemet eller utstyret.

### MERK

Dette symbolet betyr: Dette er viktig informasjon for riktig bruk av systemet eller utstyret.



Produsentens navn og adresse.  
Kan også angi produksjonsdato.

# Salgsopplysninger

<b>SALGSOPPLYSNINGER</b>	
Bruksformål, tiltenkt brukergruppe og tiltenkt miljø, inkludert eventuelle kontraindikasjoner	Se "Bruksformål" på side 6.
Forventet levetid for produktet	Se "Bruksformål" på side 6.
Maksimal brukervekt: Minimum brukervekt: Maksimal belastning:	200 kg (440 lb.) N/A 200 kg (440 lb.)
Minimum brukerhøyde: Maks. brukerhøyde:	145 cm (4' 8") 195 cm (6' 4")
Kontrollenes betjeningskraft:	< 5 N
Tilbehør:	Se "Deler og tilbehør" på side 42.
Avtakbare deler:	1. Benstropp 2. Festepunkt for benstropp 3. Batteri 4. Bendeksel
Kompatible produkter	Se "Tillatte kombinasjoner" på side 36.
A-vektet lydeffektnivå	< 50 dBA
Produsentens navn og adresse	Se baksiden.

<b>MÅL</b>	
Produktvekt (maks)	52 kg / 114,5 lb.
Avtakbare deler over 10 kg	N/A
Svingradius	Se "Mål" på side 37.
Totalt	Se "Mål" på side 37.

# Bruksformål

---

**Utstyret må brukes i samsvar med disse sikkerhetsinstruksene. Alle som bruker dette utstyret må også ha lest og forstått instruksjonene i denne *bruksanvisningen*.**

**Kontakt din Arjo-representant hvis noe er uklart.**

## Bruksformål for *Sara Flex*

*Sara Flex* er et mobilt stå- og oppreisings-hjelpemiddel med en sikker arbeidsbelastning på 200 kg (440 lb), som er ment å bistå pleiere på sykehus, i langtidspleie og i hjemmepleie, inkludert private hjem, ved løft og forflytning av pasienter/beboere fra ett sted til et annet, f.eks. til og/eller fra en stol, rullestol, sengekant, bad, dusj/toalettstol eller toalett.

Utstyret skal brukes av kvalifiserte pleiere med tilstrekkelig opplæring og kunnskap om pleiemiljøet, vanlig praksis og prosedyrer, og i samsvar med retningslinjene i denne *bruksanvisningen*.

*Sara Flex* skal kun brukes til det formålet som er spesifisert i denne *bruksanvisningen*. Enhver annen bruk er forbudt.

## Vurdering av pasienten/beboeren

*Sara Flex* er konstruert for å brukes flere ganger med flere pasienter. Det anbefales at institusjonen etablerer rutiner for regelmessig vurdering for å sikre at pleierne evaluerer hver pasient/beboer før bruk.

Før bruk skal pleieren alltid ta pasientens/beboerens medisinske tilstand i betraktning, samt fysiske og mentale kapasiteter.

I tillegg må pasienten/beboeren

- kunne bære vekt på minst ett bein og ha noe overkroppsstabilitet.
- kunne sitte på sengekanten
- veie maksimalt 200 kg (440 lb)
- være mellom 145 og 195 cm høy (4'8" – 6'4").

Hvis pasienten ikke oppfyller disse kriteriene, skal alternativt utstyr/system brukes.

### **FORSIKTIG**

***Sara Flex* må ikke brukes utendørs, for å unngå skade på produktet. Produktet er beregnet på bruk sammen med spesialkonstruerte seil.**

## Seilets forventede levetid

Den forventede levetiden er den maksimale brukstiden, som definert av produsenten.

Forventet levetid for *Sara Flex* er ti (10) år, forutsatt at service og vedlikehold er utført på produktet som angitt i avsnittet Pleie og forebyggende vedlikehold.

Faktisk brukstid kan variere avhengig av hvor mye utstyret brukes og under hvilke forhold.

*Bruksanvisningen* skal være tilgjengelig så lenge det er nødvendig med tanke på produktets levetid.

Andre forbruksartikler som batterier, seil osv. blir også utsatt for slitasje, og levetiden til disse avhenger av bruken.

# Sikkerhetsinstruksjoner

---

## **ADVARSEL**

For å unngå skade må pasienten aldri forlates uten tilsyn.

## **ADVARSEL**

Dette utstyret inneholder små deler som kan utgjøre en kvelningsfare for barn hvis de inhaleres eller svelges.

Hold barn og dyr unna utstyret.

Håndkontrollkabelen kan medføre kvelningsfare. Iverksett nødvendige tiltak for å unngå dette.

## **ADVARSEL**

For å unngå personskade må kvalifisert personell foreta en full klinisk vurdering av pasientens tilstand og egnethet før man bruker *Sara Flex*.

## **ADVARSEL**

Forsikre deg om at vektbelastningen er lavere enn den sikre arbeidsbelastningen for alle produkter og alt tilbehør som brukes, for å unngå personskade.

## **FORSIKTIG**

For å unngå korrosjon på produktet må *Sara Flex* og tilbehøret ikke etterlates i fuktige eller våte omgivelser over tid.

## **Retningslinjer for antall medarbeidere som kreves for forflytning av pasient**

Arjos gulvgående løftere er designet for sikker bruk med én pleier. Det er pleierens ansvar å vurdere om forflytningen bør utføres med én eller to personer, basert på følgende:

- pasientens tilstand
- arbeidsoppgaven
- pasientens vekt
- miljø
- evner
- pleierens ferdighetsnivå

Ta gjerne kontakt med helsepersonell for å få veiledning.

# Forberedelser

## Tiltak før første gangs bruk (6 trinn) Instruksjoner for *Sara Flex*

1. Kontroller emballasjen visuelt med henblikk på skade. Hvis produktet ser ut til å være skadet på grunn av frakt eller ser ut til å ha blitt åpnet, må du kontakte transportfirmaet. IKKE bruk produktet.
2. Emballasjen skal gjenvinnes i henhold til lokale bestemmelser.
3. Les denne *bruksanvisningen*.
4. Oppbevar *bruksanvisningen* på et fast sted der den alltid er lett tilgjengelig.
5. Bekreft alle funksjoner (opp-ned, åpne-lukke løftebena)
6. Start nødsenkefunksjonen for å kontrollere at den fungerer som den skal. Dette gjøres ved å trekke opp det røde nødsenkingshåndtaket og holde det oppe, og samtidig trykke ned løftearmen til den begynner å senkes.

### MERK

Den første aktiveringen kan kreve ekstra belastning på løftearmen. Det kan være en fordel å være to personer når denne kontrollen utføres, én til å aktivere håndtaket og én til å trykke ned løftearmen.

## Gjør følgende før hver bruk (2 trinn)

1. Foreta en visuell inspeksjon av *Sara Flex*. IKKE bruk produktet hvis noen del av det er skadet.
2. Kontroller batterinivået.

## Mellom hver bruk

Rengjør og desinfiser produktet i henhold til *Rengjørings-/desinfiseringsanvisninger* på side 27.

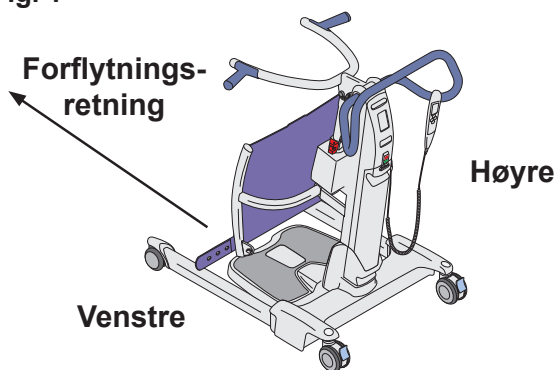
## Venstre og høyre

*Sara Flex* har en venstre og en høyre side. (Se Fig. 1)

## Forflytningsretning

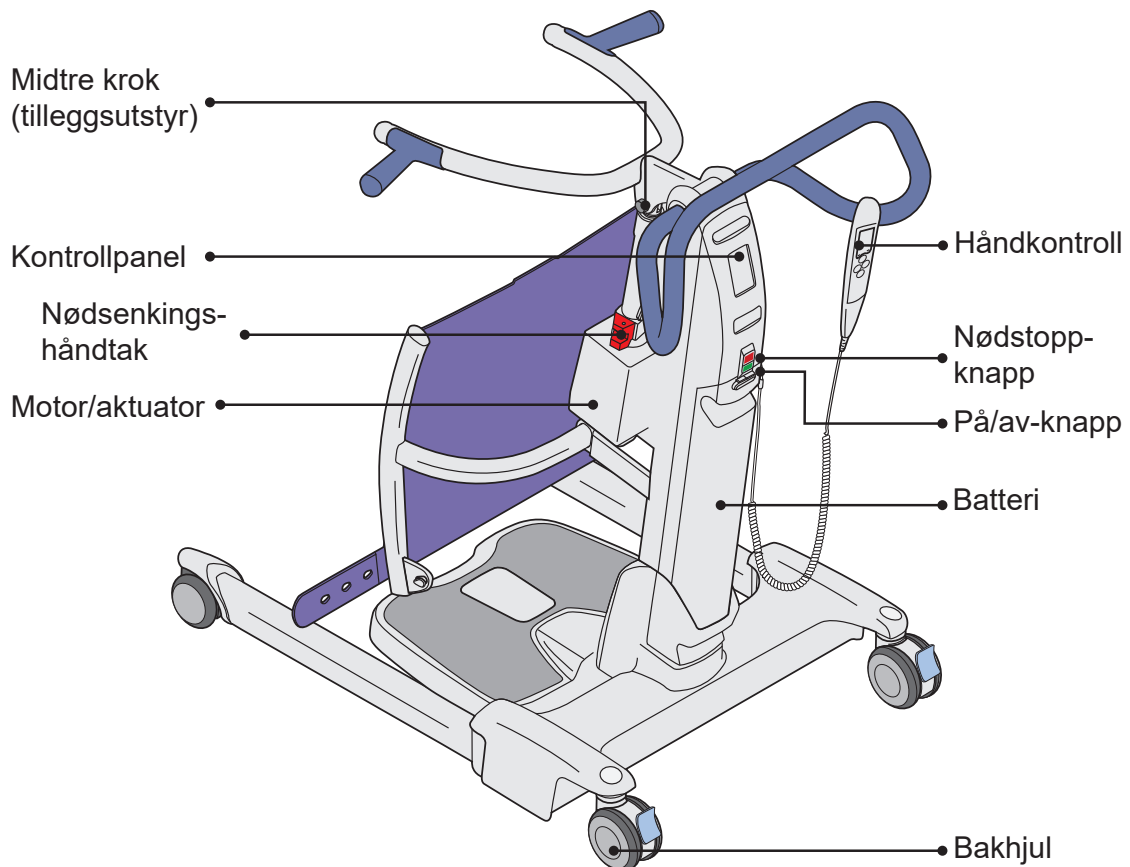
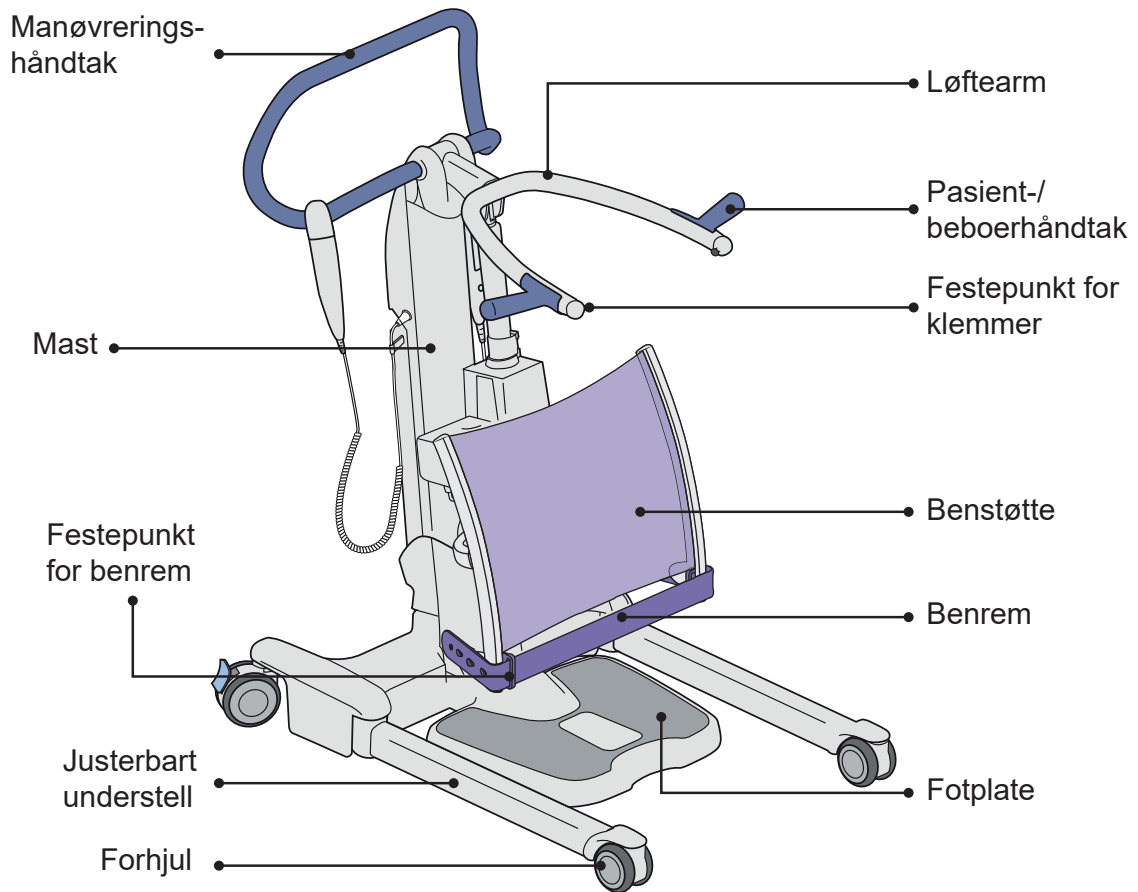
Pleieren må være plassert bak *Sara Flex* under transport.

Fig. 1



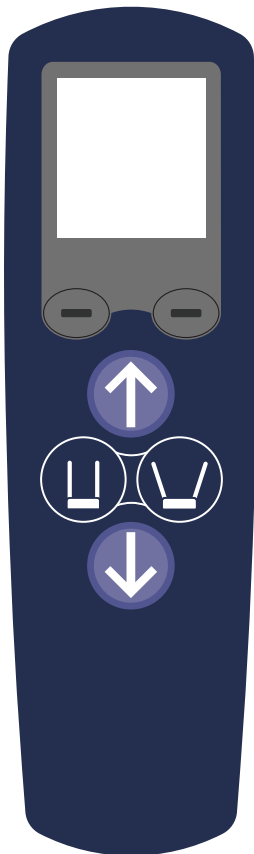


# Beskrivelse av deler



# Produktbeskrivelse / funksjoner

Fig. 2



## Betjeningsorganer og funksjoner

### Håndkontroll (Se Fig. 2)

Bruk håndkontrollen til å:

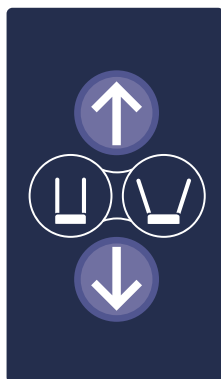
- løfte/senke løftearmen på *Sara Flex*.
- åpne/lukke bena på understellet på *Sara Flex*.
- Knappene på betjeningspanelet brukes til å betjene menyen.

### Knappfunksjoner:

-  Opp
-  Ned
-  Lukkede løfteben
-  Åpne løfteben
-  Høyre betjeningspanel
-  Venstre betjeningspanel

Hvis en knapp slippes, stopper knappens funksjon umiddelbart.

Fig. 3



### Kontrollpanel (Se Fig. 3)

Kontrollpanelet på masten fungerer parallelt med håndkontrollen. *Sara Flex* kan også styres fra masten.

### Knappfunksjoner:



-  Opp
-  Ned
-  Lukkede løfteben
-  Åpne løfteben

Fig. 4



## LCD-display

(Se Fig. 4)

-  Batterinivå – se "Batteriinstruksjoner" på side 26.
- 0.0** Bruksteller
-  Vedlikeholdssymbol
- 0.0** Pasientens vekt – se "Vekt (tilleggsutstyr)" på side 21.

Ved oppstart tar det litt tid før displayet ser ut som i Fig. 4. LCD-displayet tennes først når en knapp trykkes.

### Bruksteller

Syklustelleren viser det totale tidsrommet (i timer) der løfterens løftearm har blitt løftet eller senket.

Syklustelleren øker i trinn på 0,1 time hver gang funksjonene har vært brukt i seks minutter.

#### MERK

Syklustelleren registrerer bare når løftearmen beveger seg.

### Vedlikeholdssymbol

Vedlikeholdssymbolet er en påminnelse om kravene til årlig vedlikehold av produktet.

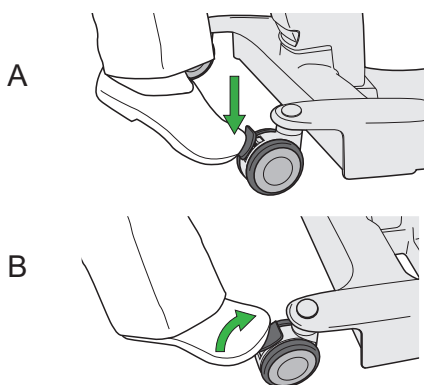
Vedlikeholdssymbolet vises etter 125 timers bruk. Dette er gjennomsnittlig brukstid for en løfter i løpet av et år. Vedlikeholdssymbolet blinker (1 sekund PÅ og 1 sekund AV).

Enheten kan trygt brukes når vedlikeholdssymbolet vises, men årlig vedlikehold bør utføres så snart som mulig.

#### MERK

Teknikeren må tilbakestille displayet til "0.0" timer når den årlige inspeksjonen er utført. Dette gjøres for å kunne se når det er tid for neste inspeksjon.

Fig. 5



## Hjulbrems

Bremsene på bakhjulene betjenes med føttene for å holde Sara Flex på plass.

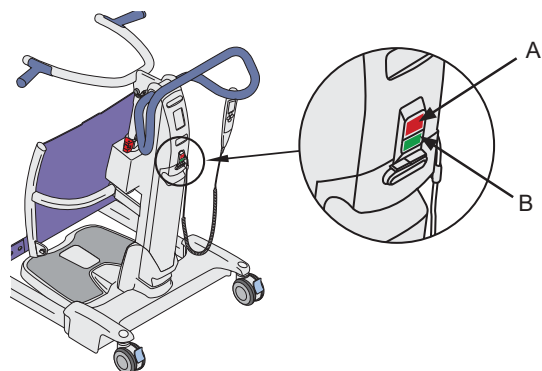
### Sette på bremsene (Se Fig. 5):

Trykk ned den grå bremsespaken på hjulet (A).

### Frigjøre bremsene (Se Fig. 5):

Vipp den grå bremsespaken på hjulet litt opp (B).

Fig. 6



## Nødstoppknapp

### Aktivere

Trykk på den røde nødstopknappen (A) for å bryte strømmen til alle elektriske komponenter. (Se Fig. 6)

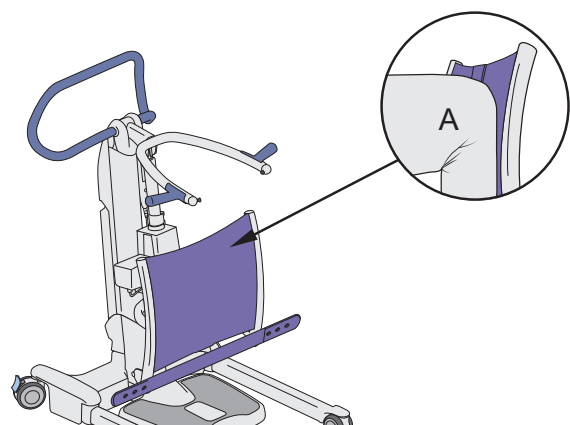
### Deaktivere:

Trykk på den grønne på/av-knappen (B) for å slå på utstyret igjen. (Se Fig. 6)

## På/av-knapp

Den grønne på/av-knappen (B) sitter ved siden av stoppknappen. Trykk på På/av-knappen for å slå på Sara Flex. (Se Fig. 6)

Fig. 7

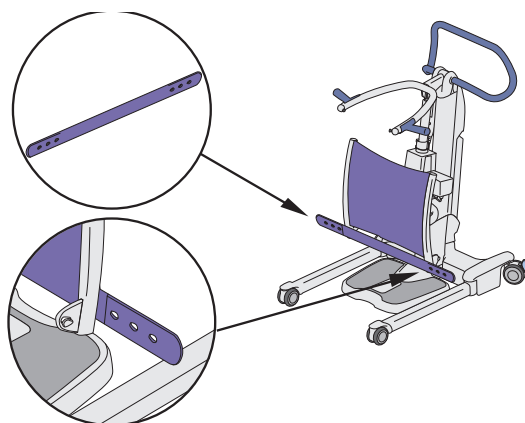


## Benstøtte

Benstøttene er laget av silikon. (Se Fig. 7)

Materialet justerer seg selv etter trykket som påføres av pasientens knær (A).

Fig. 8



## Benrem

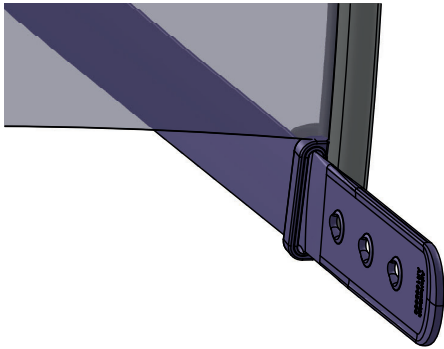
Benremmen er plassert under benstøtten i silikon. (Se Fig. 8)

Benremmen brukes til å sikre at pasientens ben holdes nær benstøtten.

Fest benremmen ved å feste den til festepunktet på en av sidene på benstøtten.

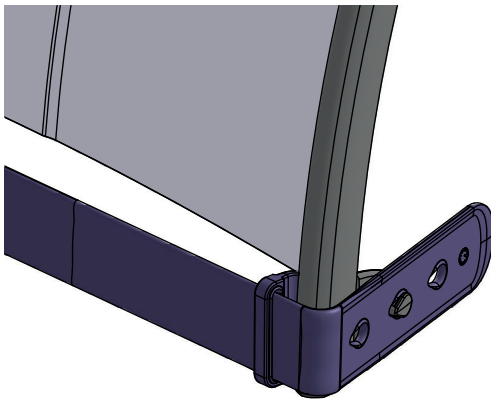
## Benremfeste (tilleggsutstyr)

Fig. 9



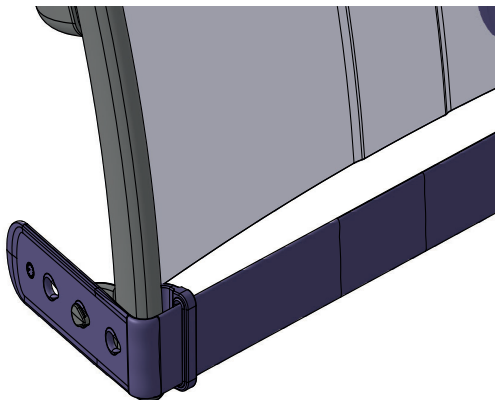
Før remmen gjennom benremfestet.  
(Se Fig. 9)

Fig. 10



Fest remmen til benputefestet.  
(Se Fig. 10)

Fig. 11

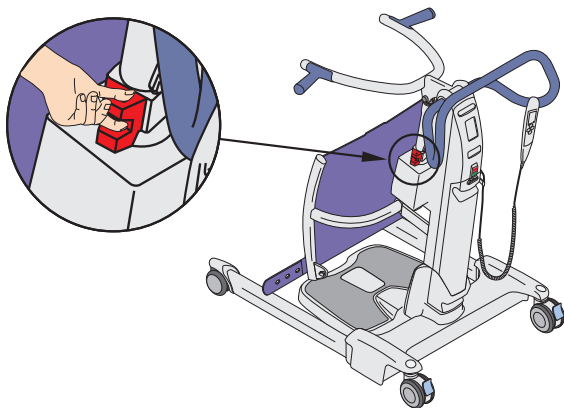


Gjenta om nødvendig på den andre siden.  
(Se Fig. 11)

Fig. 12



Fig. 13



## Nødsenking

Hvis nødsenkefunksjonen må aktiveres, må *Sara Flex* plasseres slik at pasienten kan senkes ned på et egnet underlag, for eksempel en stol eller en seng. Stå nær *Sara Flex* på samme side som det røde nødsenkingshåndtaket. (Se Fig. 12)

Bruk én hånd til å trekke nødsenkingshåndtaket gradvis opp (og holde det oppe), slik at løftearmen senker pasienten ned på underlaget. Slipp nødsenkingshåndtaket når løftearmen er senket, så går den tilbake til riktig posisjon. (Se Fig. 13)

### MERK

Hvis løftearmen ikke senkes når nødsenkingshåndtaket trekkes opp, bruker du den andre hånden til å trykke ned løftearmen mens du holder nødsenkingshåndtaket oppe, til løftearmen begynner å senkes. (Hvis løftearmen er i helt oppreist stilling, kan det hjelpe å stå ansikt til ansikt med pasienten og skyve løftearmen bort fra deg). Hold nødsenkingshåndtaket helt oppe til pasienten er senket ned på underlaget.

## Automatisk utkobling

Dette er ikke en betjeningsknapp, men en funksjon som er innebygd i elektronikken i *Sara Flex*.

Hvis heisen overbelastes ved at man forsøker å løfte eller senke en vekt som er tyngre enn tillatt, trer en automatisk utkobling i funksjon for å hindre at heisen overskrider sikker arbeidsbelastning. Funksjonen gjør at heisen stopper automatisk.

Hvis dette skjer, slipper du "Opp"-knappen på håndkontrollen eller kontrollpanelet. Ikke fortsett å løfte lasten. Pass på at *Sara Flex* kun brukes innenfor den sikre arbeidsbelastningen.

## Anti-klemsystem

Dette er ikke en betjeningsknapp, men en funksjon som er innebygd i elektronikken i *Sara Flex*.

Vær meget påpasselig så løftearmen ikke senkes ned på pasienten eller en eventuell hindring. Hvis det skjer, trer ”anti-klemsystemet” på *Sara Flex* i funksjon. Motoren stopper og all bevegelse nedover opphører. Hvis det skjer, slipper du ”ned”-knappen umiddelbart og trykker på ”opp”-knappen for å heve løftearmen til løfteren går klar av hindringen.

Fjern deretter hindringen.

## Seil som er tillatt å bruke med *Sara Flex*

Følgende seil er kompatible med *Sara Flex*.

### Aktive seil (Se Fig. 14)

- TSS.500 (S)
- TSS.501 (M)
- TSS.502 (L)
- TSS.503 (XL)
- TSS.504 (XXL)

### Flites

- MFA3000 (Flite)

### Forflytningsseil (Se Fig. 15)

- TSS.511 (forflytningsseil, skal kun brukes med midtre krok)

Se *bruksanvisningen* for det aktuelle seilet for valg av seil.

Fig. 14

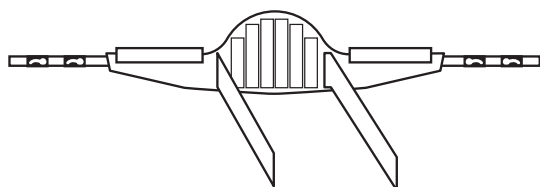


Fig. 15

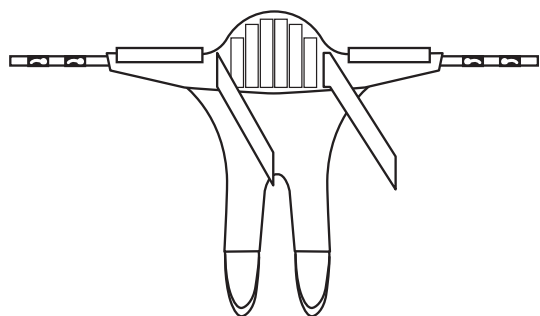
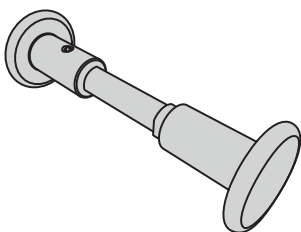


Fig. 16



## Midtre krok (tilleggsutstyr)

Skal kun brukes med forflytningsseil. Den midtre kroken (Se Fig. 16) skal monteres rett under løftearmen, og kun av kvalifisert personell.

# Overføring fra rullestol til Sara Flex

## Klargjøre Sara Flex og pasienten

- Se instruksjoner for seilet i *bruksanvisningen* for det aktuelle seilet, samt på etiketten på seilet.
- Vurder om *Sara Flex* er egnet utstyr for bruk på pasienten. Se "*Bruksformål*" på side 6.
- Senk løftearmen på *Sara Flex* til laveste stilling.
- Informer pasienten om forflytningen (f.eks. forflytning til badetrom).
- Velg og monter seilet. Se *bruksanvisningen* for det aktuelle seilet.
- Sett på bremsene på rullestolen (hvis tilgjengelig).

## Plasser pasienten i Sara Flex

### (8 trinn)

1. Åpne om nødvendig bena på understellet for å tilpasse dem til bredden på stolen, sengen osv.

#### MERK

Ikke åpne bena på understellet hvis de får plass under møbelet.

2. Be pasienten om å plassere føttene på fotplaten, eller hjelp vedkommende. (Se Fig. 17)

Fig. 17

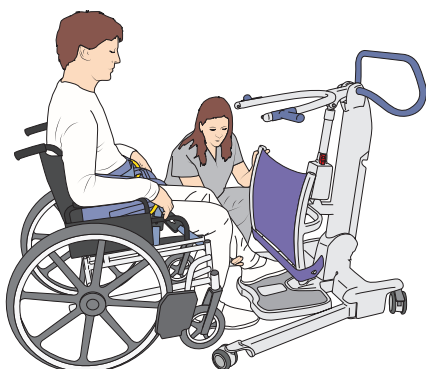
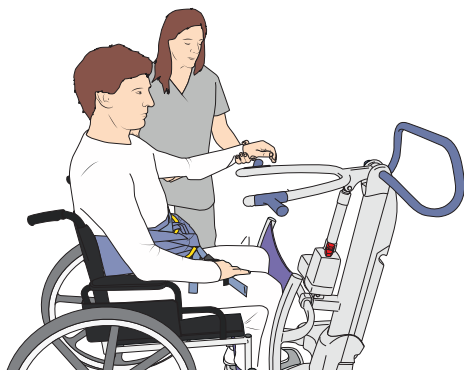


Fig. 18



Fig. 19

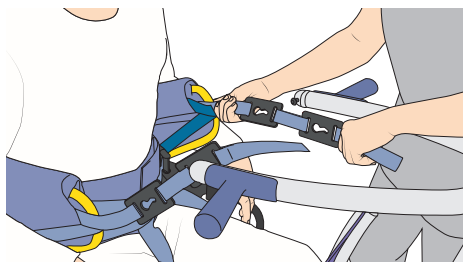


3. Skyv *Sara Flex* mot pasienten til de berører pasientens skinnebein lett. (Se Fig. 18)

4. Be pasienten om å plassere hendene på pasient-/beboerhåndtakene, eller hjelp vedkommende. (Se Fig. 19)

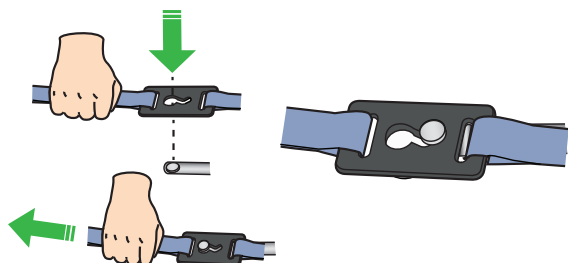


Fig. 20



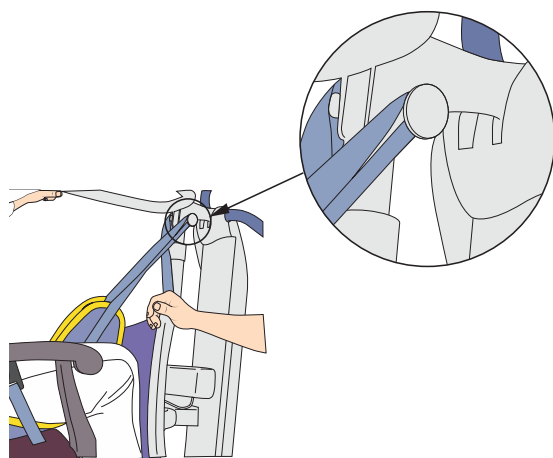
5. Fest seilklemmene på festepunktene på løftearmen på *Sara Flex*. (Se Fig. 20)

Fig. 21



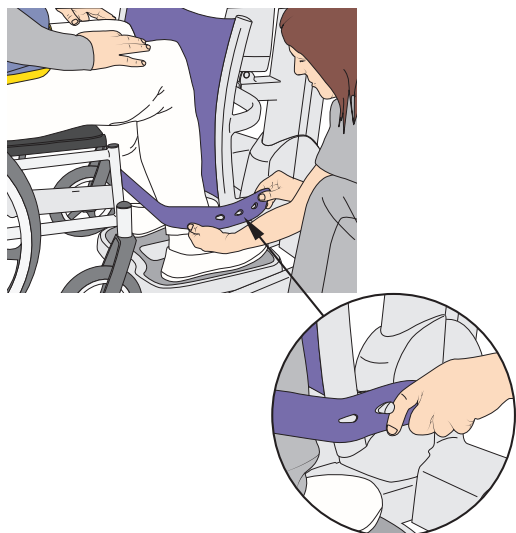
6. Kontroller at klemmene er sikkert festet. (Se Fig. 21)

Fig. 22



7. Ved bruk av overføringsseil må løkkene også festes på den midtre kroken (tilleggsutstyr) som er plassert rett under løftearmen. (Se Fig. 22)

Fig. 23



8. Fest om nødvendig benremmen for å støtte pasientens ben. (Se Fig. 23)

Fig. 24

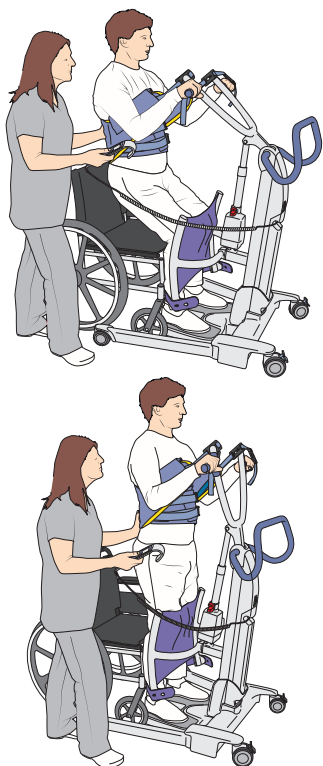


Fig. 25



## Løfte pasienten til stående stilling

### MERK

- Pasienten skal ikke hjelpe til mens han/hun løftes med forflytningsseil.
- Ved bruk av forflytningsseil må pasienten ikke løftes høyere enn seteposisjonen. Høyere posisjoner er ikke komfortable for pasienten.

### (5 trinn)

1. Stå ved siden av pasienten og fortell ham/henne at *Sara Flex* skal løftes til stående stilling.
2. Kontroller festepunktene for å forsikre deg om at *Sara Flex* er klar.

### ADVARSEL

**Pass på at pasienten deltar, for å unngå personskade. Hvis ikke må det vurderes å avslutte forflytningen, returnere pasienten til sittende stilling og revurdere valget av utstyr.**

3. Bruk håndkontrollen til å løfte pasienten fra sittende til stående stilling. (Se Fig. 24)
4. Kontroller støttene mens pasienten står oppreist.
5. Stram om nødvendig sikkerhetsremmene rundt magen.

## Pasientforflytning

### (2 trinn) (Se Fig. 25)

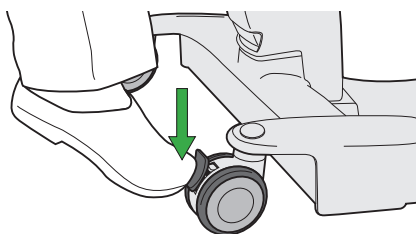
1. Trekk *Sara Flex* bort fra rullestolen med manøvreringshåndtaket.
2. Lukk om nødvendig understellsbena.

# Forflytning fra Sara Flex til toalett

Fig. 26



Fig. 27



## (18 trinn)

1. Bruk manøvreringshåndtaket til å plassere pasienten foran toalettet/toalettstolen eller utstyret som pasienten skal sitte på. (Se Fig. 26)
2. Juster om nødvendig understellsbena.
3. Mens pasienten står, kan pleieren hjelpe til med pasientens klær (dvs. påkledning, avkledning eller toaletttoppgaver osv.).
4. Plasser pasienten over toalettet/toalettstolen. Trykk på ned-pilen på håndkontrollen for å senke pasienten til sittende stilling.
5. Stå ved siden av pasienten mens han/hun blir senket.

### ADVARSEL

**Pass på at det er nok avstand under bevegelsen, slik at genitaliene eller huden ikke kommer i klem.**

6. Sett på hjulbremsene for å holde Sara Flex på plass når pasienten sitter på toalettet. (Se Fig. 27)
7. Fjern seilklemmene fra Sara Flex.
8. Be pasienten fjerne hendene fra pasient-/beboerhåndtakene.
9. Løsne eventuelt benremmene.
10. Fjern om nødvendig seilet.
11. Gi pasienten privatliv, men pass på at pasienten ikke forlates uten tilsyn.
12. Sett på seilet igjen hvis det er fjernet for å gi personlig hygienepåse.
13. Be pasienten om å plassere hendene på pasient-/beboerhåndtakene, eller hjelp vedkommende. (Se Fig. 19)
14. Fest seilklemmene på festepunktene på løftearmen på Sara Flex. (Se Fig. 20)
15. Kontroller at klemmene er sikkert festet. (Se Fig. 21)
16. Løft pasienten litt, sett på eventuelle inkontinensprodukter og juster klærne.
17. Frigjør bremsene.
18. Gjenta trinnene i "Løfte pasienten til stående stilling" på side 18 før pasienten/beboeren overføres fra toalettet.

# Forflytning fra Sara Flex til seng/stol

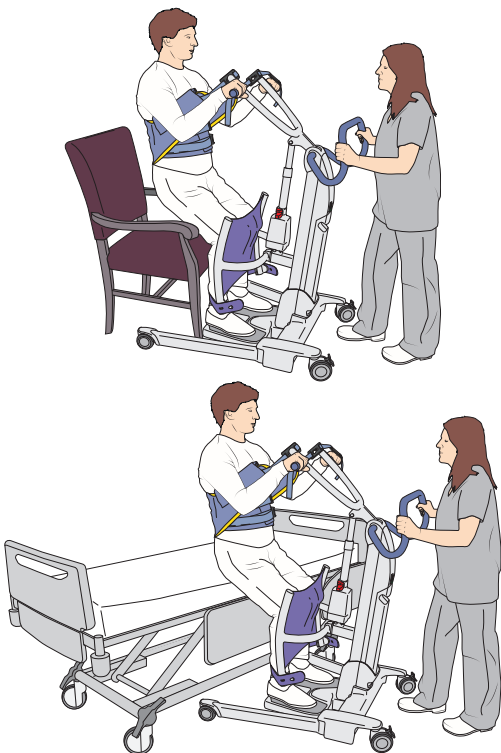
Fig. 28



(11 trinn)

1. Sett på bremsene på rullestolen, hvis tilgjengelig.
2. Juster om nødvendig understellsbena slik at de går rundt sengen/stolen. (Se Fig. 28)

Fig. 29



3. Senk pasienten ned på sengen/stolen. (Se Fig. 29)
4. Kontroller at pasienten er riktig plassert på sengen/stolen.
5. Løsne seilet fra Sara Flex.
6. Be pasienten fjerne hendene fra pasient-/beboerhåndtakene.
7. Løsne eventuelt benremmene.
8. Be pasienten løfte føttene fra fotplaten, og hjelp til om nødvendig.
9. Trekk Sara Flex bort fra pasienten.
10. Fjern seilet fra pasienten.
11. Rengjør Sara Flex i henhold til "Rengjørings-/desinfiseringsanvisninger" på side 28 eller lokale retningslinjer når forflytningen er fullført.

# Vekt (tilleggsutstyr)

## ADVARSEL

For å unngå personskade må vekten kun brukes til å veie pasienter ved sykehuset eller institusjonen under oppsyn av pleiepersonell eller helsepersonell.

## FORSIKTIG

Enheten må stå rolig på et plant og jevnt underlag når den startes, slik at vekten kan foreta en automatisk nullstilling.

Ikke berør løfteren eller noen av løfterens deler før vekten viser "0.0". Ellers kan vektavlesingen bli unøyaktig.

Vekten er egnet for overvåking av pasientvekt i alle medisinske behandlinger der en nøyaktighet på +/- 0,2 kg / 0,5 lb. er akseptabel.

## Symboler og funksjoner på displayet

LCD-skjermen på håndkontrollen kan vise vekten i kilogram (kg) (eller pund (lb) i bestemte markeder).

Minustegnet (-) vises hvis vekten er negativ (se "Metode B – Veie pasienten med seilet" på side 24").

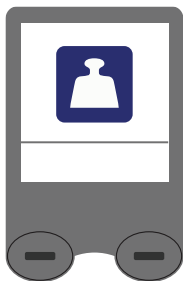
## Varselsymbol ved overbelastning

Advarselssymbolet for maksimal vekt vises hvis pasientens vekt overskrider den sikre arbeidsbelastningen (SWL) på 200 kg (440 lb). (Se Fig. 30)

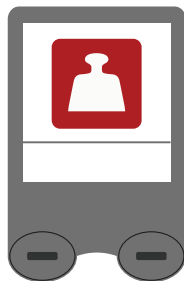
Hvis vekten blir overbelastet, avgir enheten 2 pipelyder, og displayet veksler mellom vektsymbolet og advarselssymbolet for maksimal vekt. Fjern overbelastningen ved å senke pasienten umiddelbart.

Ikke berør vekten/løfteren før symbolet har forsvunnet.

Fig. 30

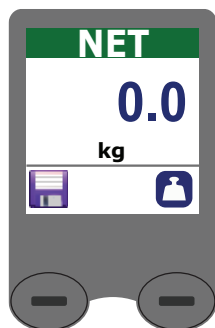


Vektsymbol



Advarselssymbol for maksimal vekt

Fig. 31

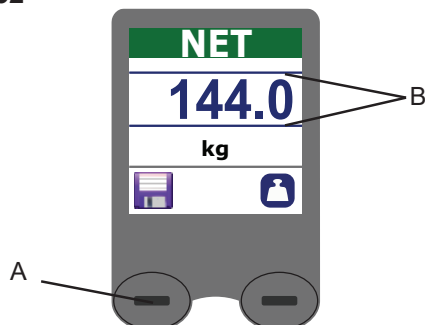


## Nettovekt

Dette er pasientens nettovekt uten tilbehør, f.eks. seilet. (Se Fig. 31)

Se mer om hvordan du kan finne pasientens nettovekt i "Metode A – Veie pasienten uten seilets vekt" på side 23

Fig. 32



## Lagre vekt

Lagre-funksjonen på vekten aktiveres ved å trykke på den venstre knappen (A) på betjeningspanelet.

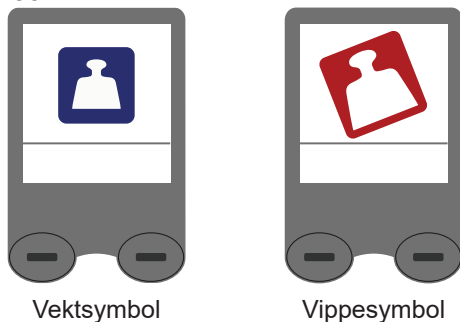
(Se Fig. 32)

Dette lagrer målingen som vises på skjermen. To blå linjer vises når den viste målingen er lagret (B).

### MERK

Pasienten må holde seg mest mulig i ro mens veiingen pågår. Hvis pasienten beveger seg for mye, kan det føre til feil avlesning.

Fig. 33



## Vipp (kun for vekter i klasse III)

Displayet viser vekselvis vektsymbolet og et vippet symbol.

### MERK

GJELDER KUN VEKTER I KLASSE III.  
Hvis displayet viser vekselvis "vippesymbolet" og vektsymbolet, må du flytte Sara Flex til en plan flate slik at vekten fungerer som den skal (Se Fig. 33).

Når Sara Flex er vippet, er ingen vektavlesning tilgjengelig.

Det er normalt at displayet av og til viser et "vippesymbol" når løfteren flyttes eller berøres.

# Bruke vekten – Veie pasienten

Fig. 34

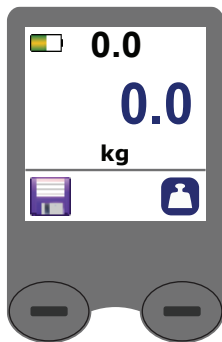


Fig. 35

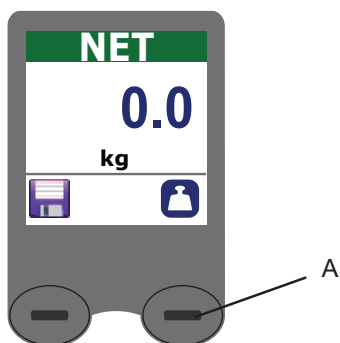
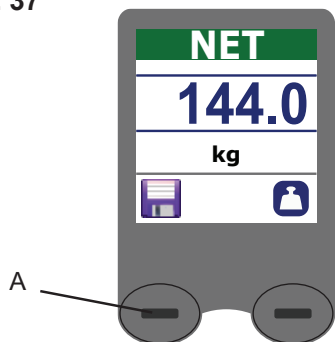


Fig. 36



Fig. 37



## Metode A – Veie pasienten uten seilets vekt

(8 trinn)

1. Bruk På/av-knappen til å slå på *Sara Flex*.
2. Hvis seilet allerede er montert på *Sara Flex*, er vekten allerede nullstilt automatisk. (Se Fig. 34) Gå videre til steg 5.
3. Monter seilet hvis det ikke allerede er montert på løfteren. Vekten viser nå seilets vekt på skjermen.
4. Trykk på den høyre knappen (A) på betjeningspanelet for å nullstille vekten og bruke vektfunksjonen. Displayet viser nå vekten null og symbolet NET. (Se Fig. 35)
5. Sett seilet på brukeren. Se *bruksanvisningen* for det aktuelle seilet. Plasser pasienten trygt på *Sara Flex*.
6. Løft pasienten. (Se Fig. 36)
7. Nå vises pasientens nettovekt. (Se Fig. 37)
8. Trykk på den venstre knappen (A) på betjeningspanelet for å beholde nettovekten på displayet.

### MERK

Vekten på displayet forsvinner når *Sara Flex* går i dvalemodus.

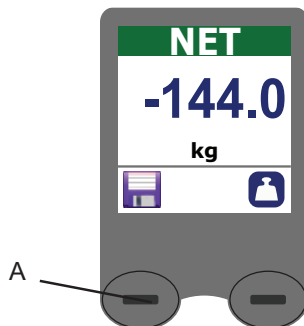
## Metode B – Veie pasienten med seilet

### (7 trinn)

Fig. 38



Fig. 39



1. Løft pasienten til stående stilling.
2. Trykk på den høyre knappen på betjeningspanelet, slik at displayet viser null. (Se Fig. 38)
3. Fullfør forflytningen av pasienten og fjern ham/henne fra *Sara Flex*.
4. Vekten viser et negativt tall.
5. Monter seilet på *Sara Flex* igjen.
6. Ignorer minustegnet på skjermen. La vektavlesingen stabilisere seg. Vekten som vises nå, er pasientens faktiske vekt. (Se Fig. 39)
7. Trykk på den venstre knappen (A) for å lagre nettovekten på displayet.

#### MERK

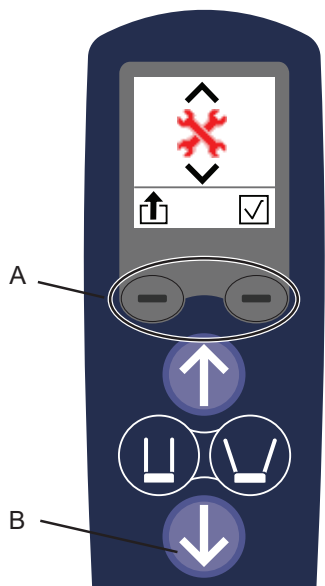
Vekten på displayet forsvinner når *Sara Flex* går i dvalemodus.

#### FORSIKTIG

Hvis enheten tilbakestilles mens pasienten fremdeles henger i seilet, flytter vekten seg ut av nullområdet og viser feilstatus «8888.8». Ta pasienten vekk fra *Sara Flex* og tilbakestill enheten.



Fig. 40

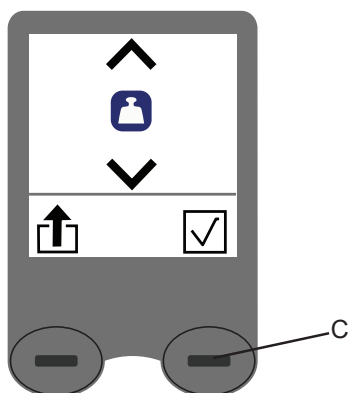


## Endre måleenhet

### (6 trinn)

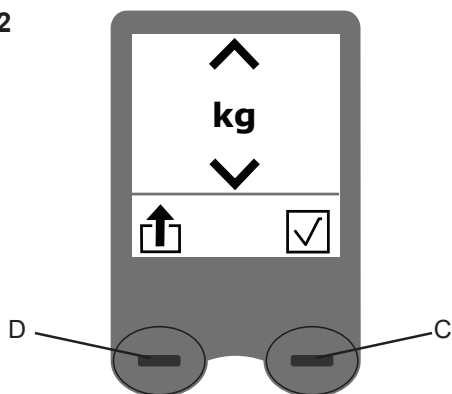
1. Trykk på begge knappene (A) samtidig for å vise skjermbildet med løfterens status. (Se Fig. 40)
2. Trykk på ned-knappen (B) på håndkontrollen for å åpne konfigureringsskjermbildet. (Se Fig. 40)

Fig. 41



Skjermbildet med veieenhet vises.  
(Se Fig. 41)

Fig. 42



3. Trykk på den høyre knappen (C) for å åpne alternativer for måleenheter. (Se Fig. 42)
4. Trykk på ned-knappen (B) for å skifte mellom kg og lb.
5. Trykk på den høyre knappen (C) for å lagre innstillingene og gå tilbake til vanlig bruk. (Se Fig. 42)
6. Trykk på den venstre knappen (D) på betjeningspanelet for å gå ut av skjermbildet uten å lagre endringene. (Se Fig. 42)

#### MERK

Det er ikke mulig å endre vektmåleenheten på vekter i klasse III.

# Batteriinstruksjoner

## ADVARSEL

For å unngå personskade må batteriet **IKKE** klemmes sammen, punkteres, åpnes, demonteres eller utsettes for andre mekaniske inngrep.

- Vask umiddelbart med rikelig vann hvis batterihuset sprekker slik at det kommer batterivæske på hud eller klær.
- Dersom innholdet kommer i øynene, skyll med store mengder vann og kontakt lege øyeblikkelig.
- Innånding av innholdet kan forårsake irritasjon i luftveiene. Sørg for å få frisk luft og oppsøk lege.

## FORSIKTIG

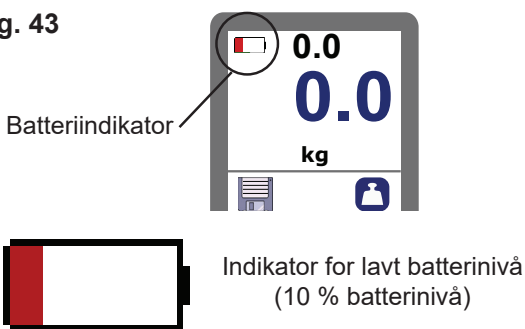
For å unngå at batteriet overopphetes og eksploderer, må det **IKKE** utsettes for ild eller sterk varme.

*Sara Flex* bruker forseglede blysyrebatterier som er montert under kontrollpanelet. LCD-skjermen slås av etter 2 minutter uten aktivitet. Resten av elektronikken slås av etter 10 minutter uten aktivitet for å hindre at batteriet blir skadet eller utladet mens løfteren er i hvilemodus.

## Varsel om lavt batterinivå

*Sara Flex* har en batteriindikator på håndkontrollen. (Se Fig. 43)

Fig. 43



Batteriindikatoren på håndkontrollen viser om batteriene på *Sara Flex* er i ferd med å bli utladet, og piper to ganger hvert minutt. Fullfør forflytningen og lad batteriet.

Hvis batteriet er nesten utladet, piper enheten 3 ganger, og bare en stor, rød batteriindikator for lavt batterinivå vises på displayet. Deretter går løfteren til dvalemodus.

Hvis du prøver å bruke løfteren mens batteriet er nesten utladet:

- Enheten piper 3 ganger.
- Håndkontrollen viser ikonet for lavt batterinivå en kort stund.
- Enheten går tilbake til dvalemodus.
- Løfteren kan ikke brukes før batteriet er ladet eller skiftet.

## Oppbevaring av batteriet

- Batteriet leveres ladet, men det anbefales å lade når det mottas på grunn av en langsom selvtlading.
- Batteriet lades langsomt ut når det ikke er i bruk.
- Batteriet bør lagres i en temperatur mellom 0 °C (32 °F) og + 30 °C (86 °F) når det ikke er i bruk.
- For maksimal batteriytelse må batteriet ikke lagres ved temperaturer over 50 °C (122 °F).

## Ladeintervaller

- For å forlenge batteriets levetid bør det lades regelmessig, for eksempel hver kveld.
- Det anbefales å bruke to batterier, ett i drift og ett som reserve i laderen.
- Det anbefales at batterier som ikke er i bruk, står i laderen. Det er ingen risiko for at batteriet skal overlades.
- Det anbefales å fjerne batteriet fra *Sara Flex* hvis den ikke skal brukes på lenge.
- Lad batteriet før batterinivået blir lavt, for å forlenge batteriets levetid.

## Sette inn/fjerne batteriet

Den samme metoden brukes for å sette inn / fjerne batteriet på *Sara Flex* eller laderen.

Fig. 44

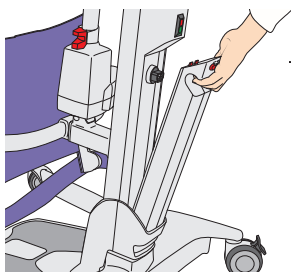


Fig. 45

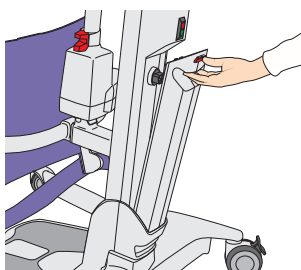
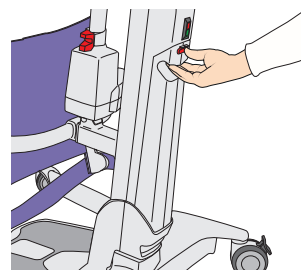


Fig. 46



### Sette inn batteriet (2 trinn)

1. Sett batteriet i batteriholderen. (Se Fig. 44)
2. Skyv på toppen av batteriet til det sitter på plass. (Se Fig. 45)

### Fjerne batteriet (3 trinn)

1. Trykk på utløserknappen. (Se Fig. 46)
2. Trekk ut batteriet. (Se Fig. 45)
3. Løft batteriet for å løsne det fra batteriholderen. (Se Fig. 44)

## Batteriets levetid

Batterilevetiden er om lag 2–5 år, og påvirkes av riktig lading og belastning.

## Montere laderen

Se *bruksanvisningen* for den aktuelle batteriladeren.

## Lade batteriet

Se *bruksanvisningen* for den aktuelle batteriladeren.

# Rengjørings-/desinfiseringsanvisninger

Følgende prosesser anbefales, men skal tilpasses til lokale eller nasjonale retningslinjer (dekontaminering av medisinsk utstyr) som kan gjelde i helseinstitusjonen eller i det aktuelle landet. Rådfør deg med den lokale infeksjonskontrollspesialisten hvis du er usikker.

*Sara Flex* må rutinemessig rengjøres og desinfiseres mellom pasienter og med regelmessige intervaller når den er i bruk, slik god praksis er for alt gjenbrukbart medisinsk utstyr.

Kontakt Arjos kundeservice hvis du har spørsmål angående rengjøring og desinfisering av utstyret, eller ønsker å bestille desinfeksjonsmiddel. Se delen Deler og tilbehør. Pass på at sikkerhetsdatabladet for desinfeksjonsmiddelet som brukes er tilgjengelig.

## ADVARSEL



**Bruk alltid vernebriller og hansker for å unngå øye- og hudskader. Skyll rikelig med vann hvis det forekommer kontakt. Kontakt lege hvis øynene eller huden blir irritert. Les alltid bruksanvisningen og materialsikkerhetsdatabladet for desinfiseringsmiddelet.**

## ADVARSEL

**For å unngå krysskontaminering må instruksjonene for desinfisering i denne bruksanvisningen alltid følges.**

## ADVARSEL

**For å unngå hud- eller øyeirritasjon må desinfisering aldri utføres mens en pasient er til stede.**

## Vaskemidler/desinfeksjonsmidler

- Bruk et mildt, nøytralt vaskemiddel

Desinfeksjonsmiddel	Sara Flex	Håndkontroll
En fjerdedel ammoniakk $\leq 0,28$ % (2,800 ppm)	X	X
Isopropylalkohol $\leq 70$ %	X	X
Fenolisk $\leq 1,56$ % (15 600 ppm)	X	X
Pereddiksyre $\leq 0,25$ % (2500 ppm)	X	X
Klor $\leq 1$ % (10 000 ppm)	X	X*
Hydrogenperoksid $\leq 4,5$ %	X	X*

\*Gjentatt bruk av disse desinfeksjonsmidlene kan føre til misfarging og gjøre overflatene litt klebrige.

## Nødvendig tilbehør for rengjøring/desinfeksjon

- Vernebriller
- Vernehansker
- Sprayflaske med vann
- Engangskluter
- Børste

## Rengjøring

Følg denne prosedyren mellom hver bruk.

Følg disse 14 trinnene

### Forberedelser (trinn 1)

1. Sett *Sara Flex* i en ergonomisk arbeidsstilling.

### Fjerning av synlig forurensning (trinn 2–3)

2. Fukt en engangsklut med vann, og fjern synlige flekker og smuss på *Sara Flex*.
3. Hvis den er svært tilsmusset, bruker du børsten og kluter til å fjerne all synlig forurensning.

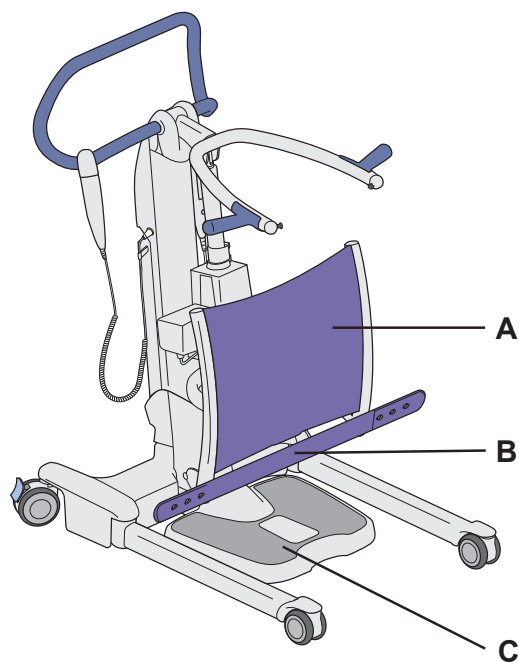
### Rengjøring (trinn 4–8)

4. Spray Arjo-godkjent vaskemiddel (se *Vaskemidler/desinfeksjonsmidler* på side 27) på alle delene av *Sara Flex* og på håndkontrollen.
5. Fukt en engangsklut med vann, og fjern alle spor av vaskemiddel. På benstøtten (A) og benremmen (B) brukes en engangsklut til å fjerne vaskemiddel, og på fotplaten (C) kan en børste brukes. (Se Fig. 47)
6. Hvis vaskemiddelet ikke kan fjernes, sprayer du vann på den aktuelle delen og tørker av den med engangskluter.
7. Gjenta til alt vaskemiddel er fjernet.
8. La alle deler tørke.

### Desinfeksjon (trinn 9-14)

9. Spray på nytt med Arjo-godkjent desinfeksjonsmiddel på alle delene og på håndkontrollen.
10. La desinfeksjonsmiddelet sitte på delene i henhold til produsentens anbefalinger.
11. Fjern alle spor av desinfeksjonsmiddel med nye, våte engangskluter. På benstøtten (A) og benremmen (B) brukes en engangsklut til å fjerne desinfeksjonsmiddelet, og på fotplaten (C) kan en børste brukes. (Se Fig. 47)
12. Hvis desinfeksjonsmiddelet ikke kan fjernes, sprayer du vann på den aktuelle delen og tørker av med engangskluter.
13. Gjenta til alt desinfeksjonsmiddel er fjernet, for å forebygge korrosjon og forringelse av overflatene.
14. La alle deler tørke.

Fig. 47



# Feilsøking

Beskrivelse av problem	Løsning
Ingen respons fra håndkontrollen.	<ul style="list-style-type: none"><li>• Kontroller at den røde nødstoppeknapen på kontrollboksen ikke er trykket inn.</li><li>• Kontroller kontakten på ledningen til håndkontrollen.</li><li>• Kontroller batteripakkens tilstand (skift ut batteripakken med en fulladet).</li></ul>
Ingen respons fra OPP- og NED-knappene på kontrollboksen.	<ul style="list-style-type: none"><li>• Kontroller at den røde nødstoppeknapen på kontrollboksen ikke er trykket inn.</li><li>• Kontroller batteripakkens tilstand (skift ut batteripakken med en fulladet).</li></ul>
Kontrollboksen piper to ganger hvert 60. sekund, og det røde ikonet for utladet batteri vises øverst til venstre på displayet.	Lavt batteri. Skift ut batteripakken med en oppladet batteripakke.
Kontrollboksen piper tre ganger, og bare en stor, rød batteriindikator for lavt batterinivå vises på displayet. Deretter slås løfteren av.	Lavt batteri. Skift ut batteripakken med en oppladet batteripakke.
Kontrollboksen piper mer enn tre ganger i andre situasjoner enn de som er nevnt ovenfor.	Ring Arjo for service.
Aktuatorene stanser under operasjonen.	Lavt batteri. Skift ut batteriet med et oppladet batteri. Unngå å overskride løftekapasiteten.

# Stell og forebyggende vedlikehold

*Sara Flex* utsettes for slitasje, og følgende må utføres for å sikre at produktet beholder sine opprinnelige egenskaper.

## ADVARSEL

Foreta regelmessige inspeksjoner og følg den anbefalte vedlikeholdsplanen for å unngå funksjonsfeil som kan føre til skade. I enkelte tilfeller, pga. stor bruk av produktet og eksponering for aggressive miljøer, bør kontroller utføres hyppigere. Kravene i lokale bestemmelser og standarder kan være strengere enn den anbefalte vedlikeholdsplanen.

## ADVARSEL

For å unngå skade på både pasient og pleier, må det ikke utføres endringer på utstyret, og uegnede deler må ikke brukes.

## ADVARSEL

For å unngå personskade må det aldri utføres vedlikehold mens produktet brukes med en pasient.

TIDSPLAN	Mellom hver bruk	Hver uke	Hvert år
<b>Pleierens forpliktelser Handling/Kontroll</b>			
Rengjøring	x		
Undersøk seilet, remmene og klemmene med hensyn til skade eller slitasje, ved behov.	x		
Kontroller at pasient-/beboerhåndtakene sitter som de skal.	x		
Foreta en visuell inspeksjon av utsatte flater med hensyn til skade, skarpe kanter osv.		x	
Foreta en visuell inspeksjon av festepunktene for seilet. Må ikke brukes dersom de er skadet.		x	
Påse at alle merkelapper er festet.		x	
Foreta en visuell inspeksjon av håndkontrollen og ledningen for skade.		x	
Utfør en fullstendig funksjonstest på <i>Sara Flex</i> .		x	
Kontroller at nødstoppeknappen, på/av-knappen og nødsenkingshåndtaket fungerer som de skal		x	
Kontroller om batteriet lekker og/eller er forringet. Erstatt om nødvendig.		x	
Kontroller alle hjulene for slitasje.		x	
Se etter tegn på korrosjon.		x	
Årlige kontroller skal bare utføres av kvalifisert servicepersonell.			x

## Pleierens forpliktelser

### Mellom hver bruk

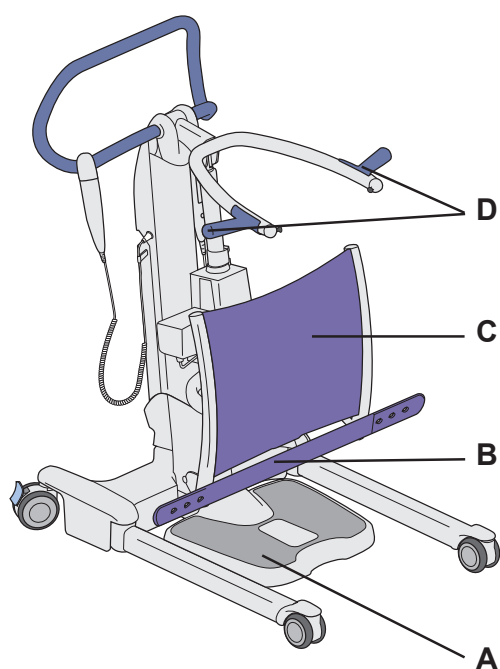
#### Rengjøring og desinfeksjon

- *Sara Flex* skal rengjøres og desinfiseres umiddelbart etter bruk.
- Du finner ytterligere instruksjoner om desinfisering i *Rengjørings-/desinfiseringsanvisninger* på side 27.

#### Undersøk seilet, remmen og klemmene med hensyn til skade eller frynsing, ved behov

- Se *bruksanvisningen* for det aktuelle seilet.

Fig. 48



#### Kontroller at pasient-/beboerhåndtakene sitter som de skal

- Grip pasient-/beboerhåndtakene (**D**) bestemt, og roter dem og skyv dem utover. (Se Fig. 48)

### Hver uke

#### Foreta en visuell inspeksjon av utsatte flater med hensyn til skade, skarpe kanter osv.

- Vær spesielt oppmerksom på alle deler som er i kontakt med pasienten: fotplaten (**A**), benremmen (**B**), benstøtten (**C**) og pasient/beboerhåndtakene (**D**). (Se Fig. 48)
- Se etter rifter i benstøtten og benremmen.
- Se etter deformeringer i konstruksjonsdelene.

#### Foreta en visuell inspeksjon av festepunktene for seilet. Må ikke brukes dersom de er skadet

- Kontroller seilene for slitasje, hakk og løse sømmer.



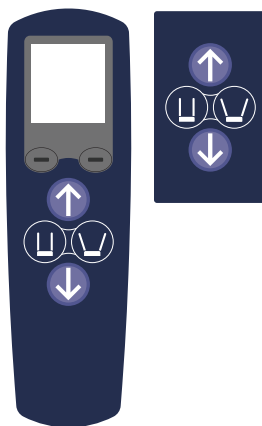
### Påse at alle merkelapper er festet

- Kontroller at alle etiketter sitter på *Sara Flex* i henhold til ”*Etiketter på Sara Flex*” på side 38.

### Foreta en visuell inspeksjon av håndkontrollen og ledningen for skade

- Kontroller skjermen på håndkontrollen for døde piksler og andre feil.

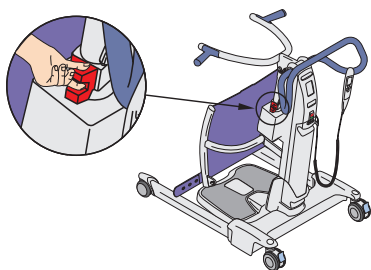
Fig. 49



### Utfør en fullstendig funksjonstest på *Sara Flex*

- Hev løftearmen til høyeste posisjon med håndkontrollen eller kontrollpanelet.
- Senk løftearmen til laveste posisjon med håndkontrollen eller kontrollpanelet.
- Test alle knappene på håndkontrollen og kontrollpanelet. (Se Fig. 49)  
Alle knapper skal fungere som beskrevet i ”*Betjeningsorganer og funksjoner*” på side 10.
- Flytt *Sara Flex* rundt på et flatt underlag og kontroller at alle fire hjul berører underlaget.
- Test bremsene. Aktiver bremsene og prøv å flytte på *Sara Flex*.
- Kontroller om det kommer unormale lyder mens den beveges.

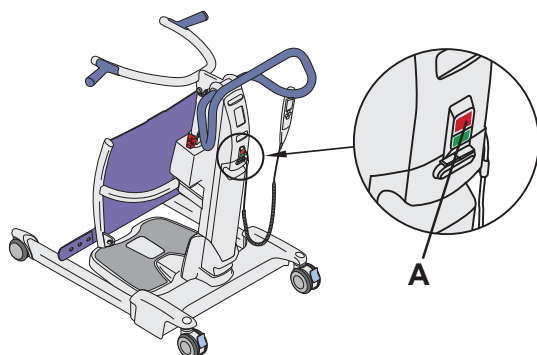
Fig. 50



### Kontroller at nødstoppeknappen, på/av-knappen og nødsenkingshåndtaket fungerer som de skal

- Hev løftearmen.
- Skyv løftearmen ned mens du trekker opp nødsenkingshåndtaket. Løftearmen skal senkes langsomt. (Se Fig. 50)
- Trykk på nødstopp-/på/av-knappen (A) mens løftearmen heves/senkes eller bena åpnes/lukkes. Bevegelsen skal stoppe umiddelbart. (Se Fig. 51)

Fig. 51



### **Kontroller om batteriet lekker og/eller er forringet. Erstatt om nødvendig**

- Fjern batteriet.
- Kontroller batterikontakten for skade.
- Inspiser batteriet visuelt, og se etter lekkasje og/eller forringelse.

### **Kontroller alle hjulene for slitasje**

- Rengjør hjulene med vann (funksjonen kan påvirkes av såpe, hår, støv og kjemikalier fra gulvrengjøring).
- Kontroller at hjulene ruller og svinger fritt.

### **Se etter tegn på korrosjon**

Kontakt den lokale Arjo-representanten hvis det finnes synlig korrosjon eller skade på delene.

### **Årlige kontroller skal bare utføres av kvalifisert personell**

*Det skal utføres service på Sara Flex én gang i året i samsvar med Vedlikeholds- og reparasjonshåndboken.*

#### **ADVARSEL**


**For å unngå skade og/eller at produktet blir utrygt, må vedlikehold utføres med riktige mellomrom av kvalifisert personale som bruker riktig verktøy, riktige deler og riktig fremgangsmåte. Kvalifiserte personer må ha dokumentert opplæring i vedlikehold av hjelpemiddelet.**

#### **MERK**

Samtlige av pleierens forpliktelser skal kontrolleres når service utføres av kvalifisert personale.

Se flere detaljer i den separate bruksanvisningen.

# Tekniske spesifikasjoner

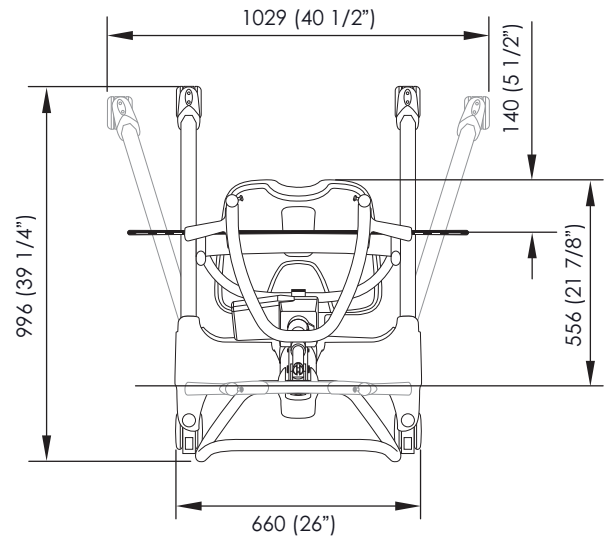
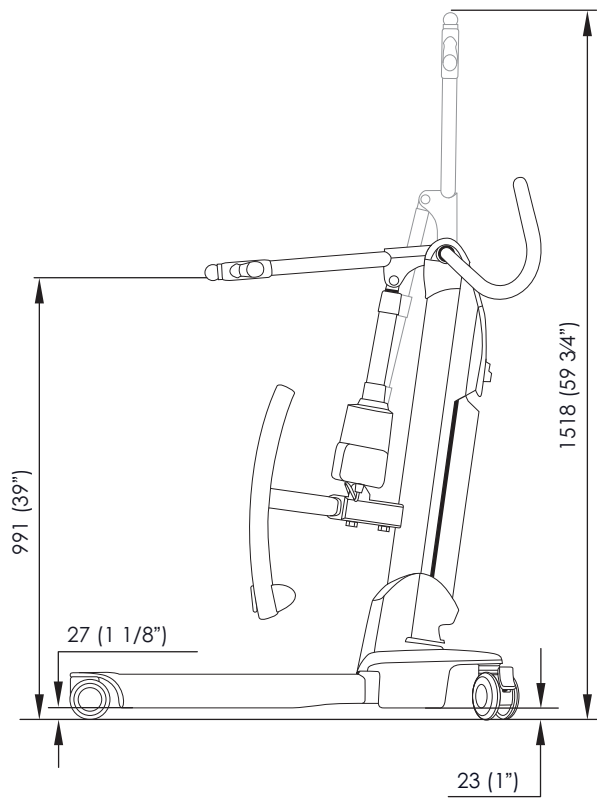
<b>Generelt</b>	
Sikker arbeidsbelastning (SWL) <i>Sara Flex</i>	200 kg / 440 lb
Komponentenes vekt Komplett <i>Sara Flex</i> (maks.)	52 kg / 114,5 lb
Batteripakke	3,8 kg / 8,4 lb
<b>Informasjon om elektriske komponenter</b>	
Grad av beskyttelse – elektrisk støt	Type BF 
Løfter – beskyttelsesklasse	IP24
Håndkontroll – beskyttelsesklasse	IPX7
Batteritype	Oppladbart – forseglet bly-syre
Batteriets delenummer	NDA0100-20
Batterikapasitet	24V DC 4Ah
Batterilader	NDA8200
Løfter – beskyttelsesklasse – støtbeskyttelse	Internt drevet utstyr
Løfterens nominelle spenning	24 V DC
Sikring	15A type AGC sikring
Kraft, kontroller	< 5 N
Maks arbeidssyklus, løftemekanisme	MAKS 10 % (2 min. PÅ / 18 min. AV)
Maks arbeidssyklus, benspredningsaktuator	MAKS 10 % (2 min. PÅ / 18 min. AV)
<b>Maks. A-vektet lydeffektnivå</b>	50 dBA
<b>Vektspesifikasjon</b>	
Vektområde	200 kg / 440 lb
Displaytype	LCD-display
Nøyaktighet	± 0,2 kg / 0,5 lb.
<b>Driftsforhold</b>	
Omgivelsestemperatur	+10 °C (50 °F) til +40 °C (104 °F)
Relativ luftfuktighet	10 % til 80 %
Luftrykk	700 hPa til 1060 hPa
<b>Transport og lagring</b>	
Omgivelsestemperatur	-25 °C (-13 °F) til +70 °C (158 °F)
Relativ luftfuktighet	10 % til 80 %, ikke-kondenserende
Luftrykk	700 hPa til 1060 hPa
Pass på at produktet er tilstrekkelig sikret ved transport fra ett sted til et annet.	

<b>Sikker kassering</b>	
Batteri	Bly-syre Må ikke kastes. Miljøfare
Emballasje	Tre og bølgepapp som kan gjenvinnes.
Produkt	Elektriske komponenter, samt deler i metall og plast skal demonteres og gjenvinnes ifølge merkingen på produktet.
Elektriske og elektroniske komponenter	Heissystemer med elektriske og elektroniske komponenter eller elektrisk ledning skal demonteres og resirkuleres i samsvar med Direktivet om elektrisk og elektronisk avfall (WEEE) eller i samsvar med lokale eller nasjonale forskrifter.
Seil	Seil, inkludert avstivere/stabilisatorer, polstringsmateriale, eventuelle andre tekstiler eller polymerer eller plastmaterialer osv. skal sorteres som brennbart avfall.

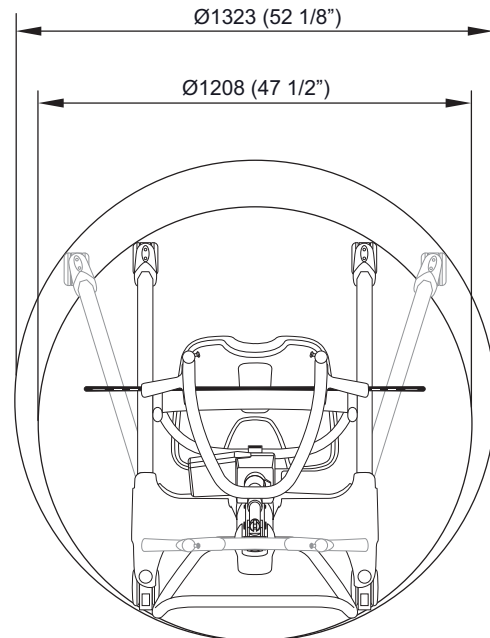
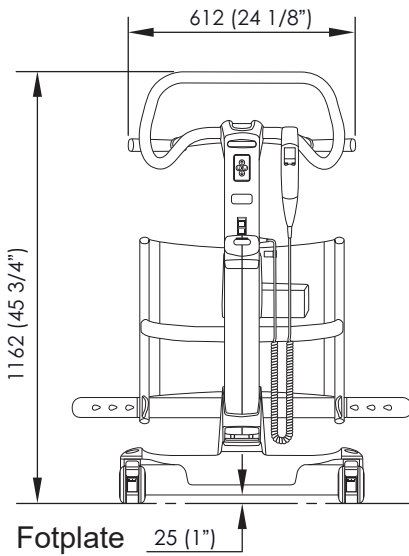
<b>Tillatte kombinasjoner</b>	
Aktivt seil	<ul style="list-style-type: none"> <li>• TSS.500 (S)</li> <li>• TSS.501 (M)</li> <li>• TSS.502 (L)</li> <li>• TSS.503 (XL)</li> <li>• TSS.504 (XXL)</li> </ul>
Forflytningsseil	• TSS.511 (Skal kun brukes med midtre krok)
Flite	• MFA3000

# Mål

## Mål i mm og tommer (")



## Svingradius






# Etiketter på Sara Flex





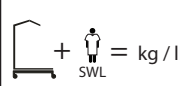


Følgende symboler/opplysninger finnes på etikettene:




## Forklaring av etikett

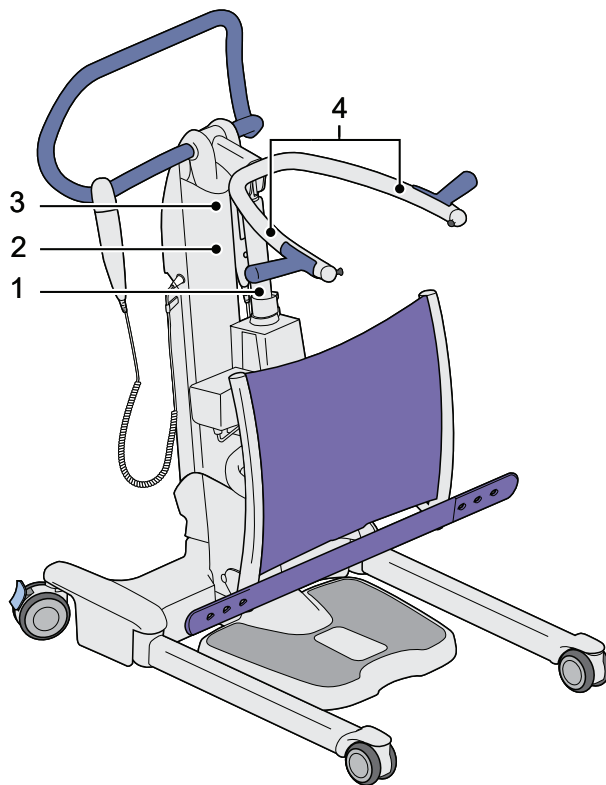
<b>Dataetikett</b>	Angir teknisk kapasitet og krav, f.eks. inngående effekt, inngående spenning og maksimal pasientvekt, osv.
<b>Identifikasjonsetikett</b>	Angir produktidentifikasjon, serienummer samt produksjonsår og -måned.
<b>Merkelapp med sikker arbeidsbelastning</b>	Denne etiketten angir maksimal løftekapasitet for <i>Sara Flex</i>
<b>Batterietikett</b>	Angir sikkerhets- og miljøinformasjon for batteriet.
<b>Etikett med vektens veiparametre</b>	Denne etiketten angir veiparametrene for vekten.

## Symbolforklaring

<b>SWL</b>	Sikker arbeidsbelastning Definerer maksimal total belastning av pasient, vann og eventuell annen last på <i>Sara Flex</i>
<b>IP24</b>	Beskyttelsesgrad mot vannsprut
<b>24 V</b> 	Spenningsforsyning (DC)
<b>10 A</b>	Strøm
	Elektronisk avfall (WEEE) – ikke kast dette produktet i det vanlige husholdnings- eller firmaavfallet.
<b>REF</b>	Modellnummer
<b>SN</b>	Serienummer
	Produsentens navn og adresse. Kan også angi produksjonsdato.

	Les <i>bruksanvisningen</i> før bruk. Hvitt tegn på blå bakgrunn.
	Type BF-beskyttelse mot elektrisk støt i samsvar med IEC 60601-1
<b>CE</b>	CE-merking som indikerer samsvar med den harmoniserte lovgivningen i Det europeiske fellesskap. (Utstyr uten vekt)
<b>CE</b> 2797	CE-merking som indikerer samsvar med den harmoniserte lovgivningen i Det europeiske fellesskap. Tallene angir tilsyn av teknisk kontrollorgan (utstyr med vekt)
	Sertifisert i henhold til NRTL gjennom TÜV SÜD.
	Sertifisert gjennom TÜV SÜD.
	Utstyrets totalvekt inkludert sikker arbeidsbelastning (52 kg/116 lb + 200 kg/440 lb = 252 kg / 556 lb).
<b>SWL</b>	Sikker arbeidsbelastning Angir løfterens maksimale løftekapasitet.
	Vektsymbol Indikerer at vektfunksjonen er installert.
<b>Max</b>	Vektens maksimale kapasitet
<b>Min</b>	Vektens minste kapasitet
<b>e</b>	Vektens verifiseringsintervall
	Ikke skyv eller trekk i utløseren. Rød sirkel med skråstrek.

	<p>Etikett for ikke-automatisk veieinstrument i klasse III; yy = år XXXX = Godkjenningsorgannummer</p>
	<p>Angir at produktet er et medisinsk utstyr i henhold til EU-regulering 2017/745 for medisinsk utstyr</p>
	<p>Unik enhetsidentifikator</p>



- 1) Etikett med LINAK-symbol
- 2) Dataetikett for vektklasse III
- 3) Etikett med vektsymbol
- 4) Etikett med sikker arbeidsbelastning



- 5) Etikett med vektens veieparametre
- 6) Batterietikett (bak batteriet)
- 7) Identifikasjons- og dataetiketter (på masten bak batteriet)

# Elektromagnetisk kompatibilitet

*Sara Flex* er testet for samsvar med gjeldende standarder med hensyn til løfterens evne til å hindre elektromagnetisk interferens fra eksterne kilder. Likevel kan enkelte prosedyrer bidra til å redusere elektromagnetisk interferens.

- Sørg for at annet utstyr i pasientovervåkings- og/eller behandlingsområder oppfyller aksepterte strålingsstandarder.
- Hold så god avstand mellom elektromedisinsk utstyr som mulig. Kraftig utstyr kan produsere elektromagnetisk interferens som kan påvirke heisen.

Du finner flere opplysninger om hvordan enhetens RF-elektromagnetiske miljø skal håndteres i AMI TIR 18-1997 – veiledning i elektromagnetisk kompatibilitet for medisinsk utstyr beregnet på kliniske/biomedisinske teknikere.

*Sara Flex* er beregnet brukt i det elektromagnetiske miljøet angitt nedenfor. Kunden eller den som bruker *Sara Flex* skal sørge for at enheten brukes i et slikt miljø.

## ADVARSEL

**Bærbart radiokommunikasjonsutstyr (inkludert periferiutstyr som antennekabler og eksterne antenner) skal ikke brukes nærmere enn 30 cm til enhver del av *Sara Flex*, inkludert kabler oppgitt av produsenten. Hvis ikke kan det oppstå forringelse av utstyret.**

## ADVARSEL

**Bruk av tilbehør, kabler og reservedeler som ikke er spesifisert eller levert av Arjo, kan føre til økt elektromagnetisk stråling eller nedsatt elektromagnetisk immunitet for dette utstyret, og føre til feilaktig drift.**

## ADVARSEL

**Bruk av dette utstyret nærliggende eller stablet med annet utstyr skal unngås ettersom det kan resultere i feil drift. Hvis det er nødvendig med slik bruk, må dette utstyret og annet utstyr observeres for å bekrefte at de virker som normalt.**

## ADVARSEL

**Utstyret kan forårsake radioforstyrrelser, eller kan forstyrre driften av utstyr i nærheten. Det kan være nødvendig å treffe tiltak, som å snu eller flytte utstyret, eller avskjerme plasseringen.**

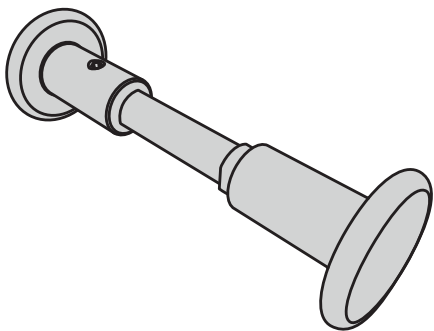
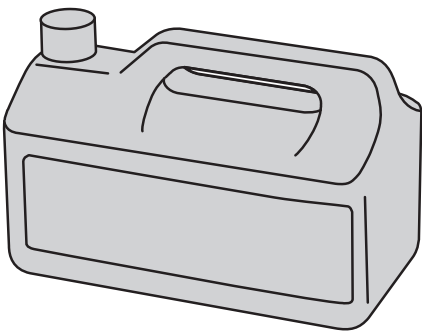
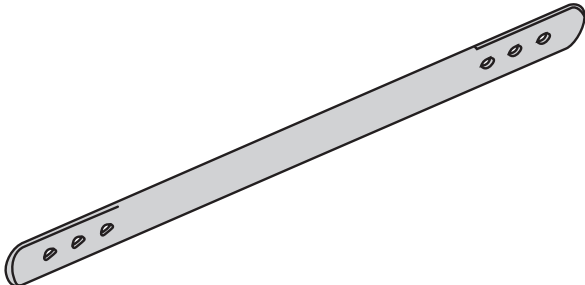

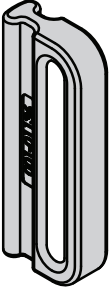

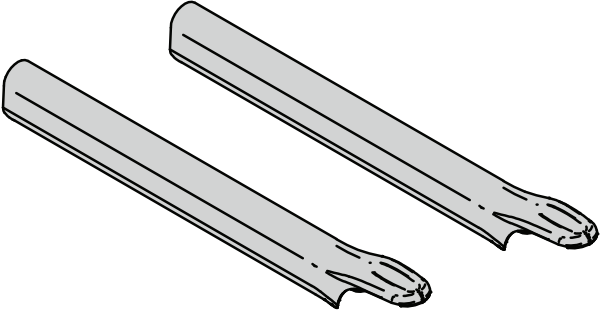
## Veiledning og produsentens erklæring: elektromagnetisk stråling

Utslippstest	Kompatibilitet	Elektromagnetisk miljø – veiledning
RF-utslipp CISPR 11	Gruppe 1	<i>Sara Flex</i> bruker bare RF-energi til interne funksjoner. Derfor er RF-utslippene svært lave, og det er lite sannsynlig at de forårsaker interferens i elektronisk utstyr i nærheten.
RF-utslipp CISPR 11	Klasse B	<i>Sara Flex</i> er egnet for bruk i alle installasjoner, deriblant private installasjoner og installasjoner som er koblet direkte til det offentlige lavspente strømforsyningsnettet som forsyner bygninger beregnet på private formål.



Veiledning og produsentens erklæring: elektromagnetisk immunitet			
Immunitetstest	NEK IEC 60601-testnivå	Kompatibilitetsnivå	Elektromagnetisk miljø – veiledning
Elektrostatisk utlading (ESD) IEC 61000-4-2	±8 kV kontakt ±2 kV, ±4 kV, ±8 kV ± 15 kV luft	±8 kV kontakt ±2 kV, ±4 kV, ±8 kV ± 15 kV luft	Gulvet skal være i tre, betong eller keramiske fliser. Hvis gulvet er dekket av syntetisk materiale, bør den relative fuktigheten være på minst 30 %
Ledet RF IEC 61000-4-6	3 V utenfor ISM-båndene 0,15–80 MHz  6 V innenfor ISM og amatørradiobånd mellom 0,15 – 80 MHz	3 V utenfor ISM-båndene 0,15–80 MHz  6 V innenfor ISM og amatørradiobånd mellom 0,15 – 80 MHz	N/A
Utstrålt RF IEC 61000-4-3	10 V/m 80 MHz til 2,7 GHz	10 V/m 80 MHz til 2,7 GHz	
Elektrisk hurtig transient/ ioniseringsstopp IEC 61000-4-4	±1 kV, I/O-porter  100 kHz repetisjonsfrekvens	±1 kV, I/O-porter  100 kHz repetisjonsfrekvens	Strømforsyningen skal være som typisk for kommersielt miljø eller sykehusmiljø.
Strømfrekvens (50/60 Hz) Magnetisk felt IEC 61000-4-8	30 A/m 50/60 Hz	30 A/m 50/60 Hz	Hvis funksjonsforstyrrelser forekommer på <i>Sara Flex</i> , kan det være nødvendig å montere magnetisk skjerming. Strømfrekvensens magnetiske felt bør måles før installasjon for å sikre at det er lavt nok.
Nærhetsfelt fra RF-trådløst kommunikasjonsutstyr  IEC 61000-4-3	380–390 MHz 27 V/m; PM 50 %; 18 Hz  430–470 MHz 28 V/m; (FM ±5 kHz, 1 kHz sinus) PM; 18 Hz  704 – 787 MHz 9 V/m; PM 50 %; 217 Hz  800–960 MHz 28 V/m; PM 50 %; 18 Hz  1700–1990 MHz 28 V/m; PM 50 %; 217 Hz  2400–2570 MHz 28 V/m; PM 50 %; 217 Hz  5100–5800 MHz 9 V/m; PM 50 %; 217 Hz	380–390 MHz 27 V/m; PM 50 %; 18 Hz  430–470 MHz 28 V/m; (FM ±5 kHz, 1 kHz sinus) PM; 18 Hz  704 – 787 MHz 9 V/m; PM 50 %; 217 Hz  800–960 MHz 28 V/m; PM 50 %; 18 Hz  1700–1990 MHz 28 V/m; PM 50 %; 217 Hz  2400–2570 MHz 28 V/m; PM 50 %; 217 Hz  5100–5800 MHz 9 V/m; PM 50 %; 217 Hz	N/A

# Deler og tilbehør

	
Midtre krok 700-27041	Desinfeksjonsmiddel Kontakt den lokale representanten for bestilling
	
Benrem AH1003006	Batteri NDA0100-20
	
Festepunkt for benrem 700-27044	Batterilader NDA8200
	
Dekselsett til ben 700-27034	

**AUSTRALIA**

Arjo Australia  
Building B, Level 3  
11 Talavera Road  
Macquarie Park, NSW, 2113,  
Australia  
Phone: 1800 072 040

**BELGIQUE / BELGIË**

Arjo Belgium  
Evenbroekveld 16  
9420 Erpe-Mere  
Phone: +32 (0) 53 60 73 80  
Fax: +32 (0) 53 60 73 81  
E-mail: info.belgium@arjo.com

**BRASIL**

Arjo Brasil Equipamentos Médicos Ltda  
Rua Marina Ciufuli Zanfelice, 329 PB02  
Galpão - Lapa  
São Paulo – SP – Brasil  
CEP: 05040-000  
Phone: 55-11-3588-5088  
E-mail: vendas.latam@arjo.com  
E-mail: servicios.latam@arjo.com

**CANADA**

Arjo Canada Inc.  
90 Matheson Boulevard West  
Suite 350  
CA-MISSISSAUGA, ON, L5R 3R3  
Tel/Tél: +1 (905) 238-7880  
Free: +1 (800) 665-4831  
Fax: +1 (905) 238-7881  
E-mail: info.canada@arjo.com

**ČESKÁ REPUBLIKA**

Arjo Czech Republic s.r.o.  
Na Strži 1702/65  
140 00 Praha  
Czech Republic  
Phone No: +420225092307  
E-mail: info.cz@arjo.com

**DANMARK**

Arjo A/S  
Vassingerødvej 52  
DK-3540 LYNGE  
Tel: +45 49 13 84 86  
Fax: +45 49 13 84 87  
E-mail: dk\_kundeservice@arjo.com

**DEUTSCHLAND**

Arjo GmbH  
Peter-Sander-Strasse 10  
DE-55252 MAINZ-KASTEL  
Tel: +49 (0) 6134 186 0  
Fax: +49 (0) 6134 186 160  
E-mail: info-de@arjo.com

**ESPAÑA**

ARJO IBERIA S.L.  
Poligono Can Salvatella  
c/ Cabanyes 1-7  
08210 Barberà del Valles  
Barcelona - Spain  
Telefono 1: +34 900 921 850  
Telefono 2: +34 931 315 999

**FRANCE**

Arjo SAS  
2 Avenue Alcide de Gasperi  
CS 70133  
FR-59436 RONCQ CEDEX  
Tél: +33 (0) 3 20 28 13 13  
Fax: +33 (0) 3 20 28 13 14  
E-mail: info.france@arjo.com

**HONG KONG**

Arjo Hong Kong Limited  
Room 411-414, 4/F, Manhattan Centre,  
8 Kwai Cheong Road, Kwai Chung, N.T.,  
HONG KONG  
Tel: +852 2960 7600  
Fax: +852 2960 1711

**ITALIA**

Arjo Italia S.p.A.  
Via Giacomo Peroni 400-402  
IT-00131 ROMA  
Tel: +39 (0) 6 87426211  
Fax: +39 (0) 6 87426222  
E-mail: Italy.promo@arjo.com

**MIDDLE EAST**

Arjo Middle East FZ-LLC  
Office 908, 9th Floor,  
HQ Building, North Tower,  
Dubai Science Park,  
Al Barsha South  
P.O. Box 11488, Dubai,  
United Arab Emirates  
Direct +971 487 48053  
Fax +971 487 48072  
Email: Info.ME@arjo.com

**NEDERLAND**

Arjo Nederland BV  
Biezenwei 21  
4004 MB TIEL  
Postbus 6116  
4000 HC TIEL  
Tel: +31 (0) 344 64 08 00  
Fax: +31 (0) 344 64 08 85  
E-mail: info.nl@arjo.com

**NEW ZEALAND**

Arjo Ltd  
34 Vestey Drive  
Mount Wellington  
NZ-AUCKLAND 1060  
Tel: +64 (0) 9 573 5344  
Free Call: 0800 000 151  
Fax: +64 (0) 9 573 5384  
E-mail: nz.info@Arjo.com

**NORGE**

Arjo Norway AS  
Olaf Helsets vei 5  
N-0694 OSLO  
Tel: +47 22 08 00 50  
Faks: +47 22 08 00 51  
E-mail: no.kundeservice@arjo.com

**ÖSTERREICH**

Arjo Austria GmbH  
Lemböckgasse 49 / Stiege A / 4.OG  
A-1230 Wien  
Tel: +43 1 8 66 56  
Fax: +43 1 866 56 7000

**POLSKA**

Arjo Polska Sp. z o.o.  
ul. Ks Piotra Wawrzyniaka 2  
PL-62-052 KOMORNIKI (Poznań)  
Tel: +48 691 119 999  
E-mail: arjo@arjo.com

**PORTUGAL**

Arjo em Portugal  
MAQUET Portugal, Lda.  
(Distribuidor Exclusivo)  
Rua Poeta Bocage n.º 2 - 2G  
PT-1600-233 Lisboa  
Tel: +351 214 189 815  
Fax: +351 214 177 413  
E-mail: Portugal@arjo.com

**SUISSE / SCHWEIZ**

Arjo Switzerland AG  
Fabrikstrasse 8  
Postfach  
CH-4614 HÄGENDORF  
Tél/Tel: +41 (0) 61 337 97 77  
Fax: +41 (0) 61 311 97 42

**SUOMI**

Arjo Scandinavia AB  
Riihitontuntie 7 C  
02200 Espoo  
Finland  
Puh: +358 9 6824 1260  
E-mail: Asiakaspalvelu.finland@arjo.com

**SVERIGE**

Arjo International HQ  
Hans Michelsensgatan 10  
SE-211 20 MALMÖ  
Tel: +46 (0) 10 494 7760  
Fax: +46 (0) 10 494 7761  
E-mail: kundservice@arjo.com

**UNITED KINGDOM**

Arjo UK and Ireland  
Houghton Hall Park  
Houghton Regis  
UK-DUNSTABLE LU5 5XF  
Tel: +44 (0) 1582 745 700  
Fax: +44 (0) 1582 745 745  
E-mail: sales.admin@arjo.com

**USA**

Arjo Inc.  
2349 W Lake Street Suite 250  
US-Addison, IL 60101  
Tel: +1 (630) 307-2756  
Free: +1 (800) 323-1245  
Fax: +1 (630) 307 6195  
E-mail: us.info@arjo.com

**JAPAN**

Arjo Japan K.K.  
東京都港区虎ノ門三丁目7番8号  
ランドイック第2虎ノ門ビル9階  
Tel: +81 (0)3-6435-6401  
Fax: +81 (0)3-6435-6402  
E-mail: info.japan@arjo.com

At Arjo, we believe that empowering movement within healthcare environments is essential to quality care. Our products and solutions are designed to promote a safe and dignified experience through patient handling, medical beds, personal hygiene, disinfection, diagnostics, and the prevention of pressure injuries and venous thromboembolism. With over 6500 people worldwide and 65 years caring for patients and healthcare professionals, we are committed to driving healthier outcomes for people facing mobility challenges.



ArjoHuntleigh AB  
Hans Michelsensgatan 10  
211 20 Malmö, Sweden  
[www.arjo.com](http://www.arjo.com)

**arjo**



04.KL.00.NO

**CE**  
2797